



SATTSURU
PLYWOOD
CO.,LTD.

総合カタログ



04 しな普通合板

06 しな塗装合板（リンデン・シナカラー・天使のシナベニヤ）

08 しな有孔合板

09 せん・かば・なら合板

10 ランバーコア合板

12 天然木突板合板

14 Sライト（天然木化粧不燃内装材）

16 ロインパネル（エクセレント・デリシャス）

18 ファンシー札鶴

22 ラスティック

28 ブライフローリング

32 鶴ハード PREMIUM Special（オーダーメイド）

34 鶴ハード PREMIUM（外材 2P・3P）

35 鶴ハード（オーク・バーチ 3P・4P）

36 ベストコート（なら・かば・ぶな・4P）

37 ベストマッチ（なら 4P）

38 加工・その他（ポリ・クリーンランバーコア）

39 加工・その他（ベニヤの雑貨たち）

40 加工する

45 拠点情報・お問い合わせ一覧



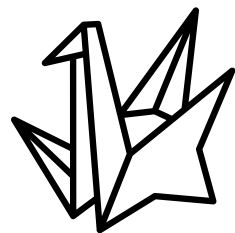

**SATTSURU
PLYWOOD
CO.,LTD.**

木と共に『ものづくり』

”雄大な自然の中で、天然の木材と共に歩いていく”

広大な北海道の東、道東地区に札幌ベニヤは生産拠点を構えています。そこは、雄大で手付かずの自然が身近に存在する場所。そこで、『ものづくり』を行うことで、天然の木材を活かした商品づくりができます。それは、木製品を通した新たなライフスタイルの提案に繋がっていくと札幌ベニヤは考えます。



F☆☆☆☆対応品

しな合板

JAS 認定番号

本社工場 JPIC-PW3 号

白糠工場 JPIC-PW5 号

合法木材供給事業者認定番号

本社工場 道木連 第 110 号

白糠工場 道木連 第 155 号

■しな普通合板

サイズ：厚さ 3mm ~24mm × 幅 610mm ~1220mm × 長さ 1820mm ~2430mm

芯材：ラワン芯・しな芯（共芯）・道産広葉樹芯【3PLY・5PLY・7PLY】

仕様：片面（一般物）、準両面、両面、AAW（材面選別品）、SW（スーパーホワイト - 表面処理）

※オール道産材仕様 特注

ご使用上の注意

- 天然木の為、芯材の色差が表面に写ることがあります。
- 動植物・鉱物資源を主な原料とした「自然（系）塗料」と称される塗料を使用されますと浸透が多く乾燥時間が長い為、接着不良や色ムラが発生する可能性がありますのでご使用を控えてください。
- SW（スーパーホワイト）にウレタン塗装を行う場合は、無黄変タイプのものをご使用ください。

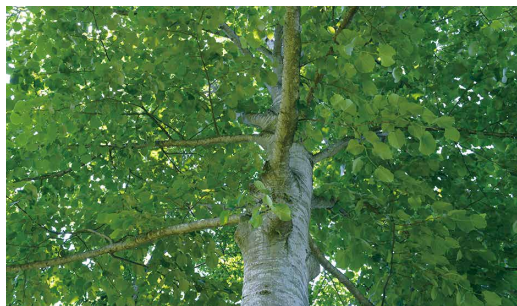

”しな”という木

しなの木は日本国内に分布しており、主な産地は北海道になります。古くはしなの木の皮の繊維で布を織ることもあり、先住民族のアイヌは衣類などの織物を作る為にしなの木の繊維を使ったといわれています。辺材は帯黄白色で、芯材は帯黄白褐色。強度は中庸ですが、表面は滑らかで曲げに強く、軽くて加工しやすいという特徴があります。



”しな合板”を使う

しな合板は黄白色で美しい木目が最大の特徴です。やさしい木肌でささくれもなく吸湿性に優れています。加工性と塗装性も良いことから、建築の内装材・家具・建具・クローゼット内装はもちろん、箱、インテリア雑貨に至るまで、用途に限界はありません。自由なスタイルで『しな合板”を使う』。そこに、”しな”が持つ温かみが広がるライフスタイルの新しい形が見えてくると思います。



”しな合板”の種類

しな合板は用途に応じて様々な種類があります。裏面にも配慮した準両面・両面。選別した材面を使用した AAW。より色の均一化を図り、表面を処理した SW（スーパーホワイト）。芯材も全て”しな”を使用した『共芯』は、木口面の層の美しさから、棚板・天板等木口を見せて使う用途が注目されています。



リンデン SL-D



天使のシナベニヤ

■しな塗装合板

リンデン・シナカラー・天使のシナベニヤ

サイズ：3尺×6尺、3.3尺×6.6尺、3尺×7尺、3尺×8尺、4尺×8尺
 特注色も受け付けていますので、ロットを含めお問い合わせください。

※塗装対応可能な厚み（3mm・4mm・5.5mm・9mm・12mm …他）

リンデン： 4mm×3×6 2,900円/㎡

5.5mm×3×6 3,500円/㎡

シナカラー： 4mm×3×6 3,000円/㎡

5.5mm×3×6 3,600円/㎡

天使のシナベニヤ： 4mm×3×6 4,200円/㎡

5.5mm×3×6 4,700円/㎡

※受注生産



リンデン
クリア SL-C



リンデン
ドールスキン SL-D

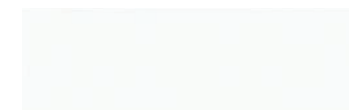

シナカラー



リンデン
ジェントルオレンジ SL-G



リンデン
キーブクリア SL-K

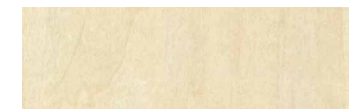

天使のシナベニヤ

※写真は印刷の為、実物の色や材質感とは異なる場合があります。実物サンプル等でお確かめください。



リンデン SL-C

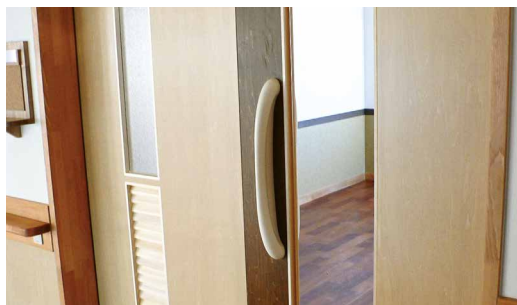

リンデン・シナカラー

現場塗装では不可能な質感の均一化。様々な環境で長くご利用いただける高品質材をご提供します。特にリンデンは、木肌が醸し出す温もりを大切にした合板建材です。しな材の風合いを生かし、幅広い用途に使用できるようデザイン性を高めました。



天使のシナベニヤ

ドイツ生まれの天然塗装剤オスモカラーを工場塗装しました。自然由来の成分でできている為、食品と同レベルの安全性を持っています。仕上がりは手触り滑らかな優しい風合いを保つことから、天使のシナベニヤと名付けました。

ご使用上の注意

■しな合板の材色のばらつきにより塗装後も表面の色差が出る場合があります。
※シナカラーは、塗りつぶし仕様の為、色差は微小になります。



塗装合板を使う

従来から内装用合板は、現場（物件現場・加工会社）で塗装することが主流でした。しかし、昨今の人手不足や短い工期の中で、“札幌ベニヤの壁材や床材で培った技術を活かせないか”という思いから塗装合板を生み出しました。塗装ムラの少ない工場塗装ならではの高品質な塗装合板を供給していきます。

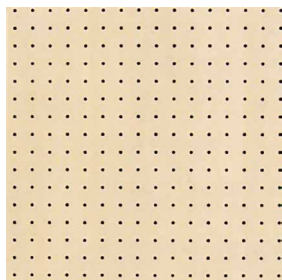

有孔ピッチ：25mm・30mm

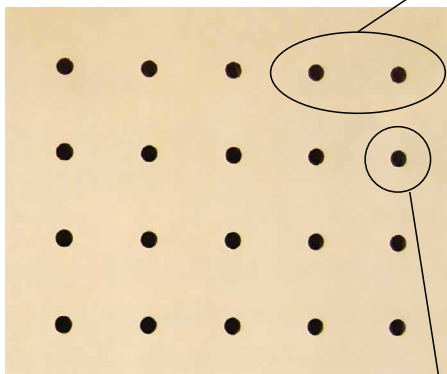

有孔径：5mm・6mm・8mm



■しな有孔合板

有孔径：5mm・6mm・8mm

有孔ピッチ：25mm・30mm

※特注ピッチはお問い合わせください。

裏張：白寒冷紗、黒寒冷紗、白不織布、黒不織布、白ガラス、黒ガラス

※その他樹種の合板及び塗装合板も有孔加工できます。お問い合わせください。

■基本例

有孔 5-25	有孔径 5mm / ピッチ 25mm	5.5 × 3 × 6
有孔 6-30	有孔径 6mm / ピッチ 30mm	5.5 × 3 × 6
有孔 8-30	有孔径 8mm / ピッチ 30mm	5.5 × 3 × 6

※図面や開口率はホームページをご参照ください。

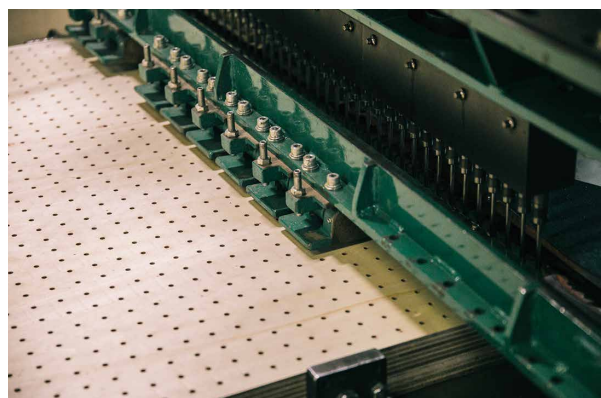

有孔とは

合板に有孔加工したものは、吸音性に優れており、有孔率が大きい程、吸音率が高くなります。用途として音楽室、イベントホール、体育館等に多く使用されています。

また最近では、カットした有孔ボードに専用金具を取り付け、部屋のインテリアとしても使用されています。



せんの木

かばの木

ならの木

せん・かば・なら合板

F☆☆☆☆対応品

せん・かば・なら合板

JAS 認定番号

本社工場 JPIC-PW3号

白糠工場 JPIC-PW5号

合法木材供給事業者認定番号

本社工場 道木連 第110号

白糠工場 道木連 第155号

サイズ：厚さ3mm~24mm×幅610mm~1,220mm×長さ1,820mm~2,430mm

芯材：ラワン芯・道産広葉樹芯【3PLY・5PLY・7PLY】

仕様：片面（一般物）、準両面、両面

※オール道産材仕様 特注

※受注生産



”せん”という木

主な産地は北海道。辺心材の境界は明瞭で辺材は淡黄白色、心材は淡灰白色、年輪幅は極めて狭く明瞭。家具材、造作材等の用途に使われ、昔はアッシュ材の代わりに楽器などに使われることも。近年は希少価値の高い木になっています。

”かば”という木

重厚で均質な材であり、肌目は緻密で上品な風合いを持っており、「かばザクラ」とも呼ばれたりします。北海道の広葉樹の女王とも称され、家具・建具・内装材・床材と幅広い用途に使われています。

”なら”という木

辺材は淡黄白色で、心材は淡黄褐色。柾目面に虎斑（とらふ）などがあります。用途としては家具材・床材・造作材・船舶材・枕木等に使われ、ウイスキーや葡萄酒の樽材としても良く知られています。



F☆☆☆☆対応品

ランバーコア合板

JAS 認定番号

本社工場 JPIC-PW3号

白糠工場 JPIC-PW5号

合法木材供給事業者認定番号

本社工場 道木連 第 110 号

白糠工場 道木連 第 155 号

樹種：しな・せん・かば・なら・ラワン

サイズ：厚さ12mm~30mm×幅915mm~1,220mm×長さ1,825mm~2,430mm

芯材ベアコア：FLC（ファルカタ芯）・SLC（道産広葉樹芯）

芯材クロスバンド：ラワン芯・道産広葉樹芯

仕様：準両面、両面

※オール道産材仕様 特注

※せん・かば・なら・ラワンは受注生産

文字通りコア（芯）となる芯板をはさみ込んだ製材品以上の機能性を持つ木質材料です。コア材は植林木のファルカタと道産広葉樹を使用し、製材にすることで、原木を無駄なく利用した環境にやさしい製品です。道産材ランバーコア合板は、家具、木工、建材の材料として幅広く利用されており、木目の美しさから一層その用途が広がられています。また、断熱、吸音効果が高いことから、オーディオ製品のキャビネットや楽器などにも多用されています。



しな



せん



かば



なら



ラワン



せんランバーコア合板

■カットエンドランバー

一面木口貼りランバーコア合板

ランバーコア合板をカットし、一面木口貼り加工をしました。棚やクローゼットに無駄なく使用でき、サイズに合わせて自由にレイアウトできます。

サイズ	入数	設計価格 (1枚)
15mm × 300mm × 1,825mm	3枚	3,000円
18mm × 300mm × 1,825mm		3,100円
21mm × 300mm × 1,825mm		3,400円
24mm × 300mm × 1,825mm		3,700円
15mm × 400mm × 1,825mm	3枚	4,100円
18mm × 400mm × 1,825mm		4,200円
21mm × 400mm × 1,825mm		4,300円
24mm × 400mm × 1,825mm		4,700円
15mm × 450mm × 1,825mm	3枚	4,000円
18mm × 450mm × 1,825mm		4,200円
21mm × 450mm × 1,825mm		4,600円
24mm × 450mm × 1,825mm		4,900円

サイズ	入数	設計価格 (1枚)
15mm × 300mm × 2,430mm	2枚	4,100円
18mm × 300mm × 2,430mm		4,300円
21mm × 300mm × 2,430mm		4,700円
24mm × 300mm × 2,430mm		5,000円
15mm × 400mm × 2,430mm	2枚	5,300円
18mm × 400mm × 2,430mm		5,400円
21mm × 400mm × 2,430mm		5,800円
24mm × 400mm × 2,430mm		6,200円
15mm × 600mm × 2,430mm	2枚	6,900円
18mm × 600mm × 2,430mm		7,200円
21mm × 600mm × 2,430mm		7,800円
24mm × 600mm × 2,430mm		8,000円
24mm × 900mm × 2,430mm	2枚	13,000円

※その他かば・せん・なら・ラワンも受注生産できます。

※その他特注サイズもご相談ください。

※全品シュリンク梱包となります。

■銘木テープ 鶴ピタ

ランバーコア合板の木口処理

両面粘着テープを使用しておりますので誰でも簡単に貼ることができます。

テープの中は12mm～30mm(3m刻み)までありますが、受注生産によりそれ以外の巾も可能です。

また、目地に最適な目地用テープもあります。

ランバーコア合板の構造

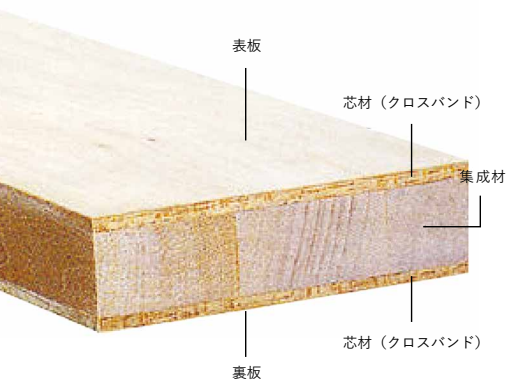

樹種しな、メラビー 1巻 50m 巻き (木口用テープ)

巾/mm	1巻	設計価格 (1巻)
12mm	50m	2,500円
15mm	50m	3,150円
18mm	50m	3,780円
21mm	50m	4,400円
24mm	50m	5,040円
30mm	50m	6,300円

樹種しな 1巻 50m 巻き (目地用テープ)

巾/mm	1巻	設計価格 (1巻)
20mm	50m	4,200円



ウォルナット 特注ミスマッチ
写真提供 株式会社 toolbox



F☆☆☆☆対応品

天然木突板合板

JAS 認定番号 恋問工場 JPIC-DW4号

合法木材供給事業者認定番号 恋問工場 道木連 第169号

サイズ：厚さ2.7mm~12mm×幅610mm~1,220mm×長さ1,825mm~2,430mm

※その他特注厚み・サイズはお問い合わせください。

※板目、柾目、杢目および単板厚みについてもご相談ください。

※受注生産

取扱樹種：せん・にれ・なら・たも・しな・かば・ぶな・カラマツ・トドマツ・ウォルナット・チェリー・ホワイトオーク・ホワイトアッシュ・メイプル・クリ・アンテアリス・サベリ・ダオ（レオ）・チーク・オバンコール・アフロモシア・ウェンジ・カリン・くるみ・シロタガヤ・レッドオーク・杉・桧 その他

※その他樹種はご相談ください。

北海道は冷涼な気候により木材の保存に適しています。木材は冬季に山林より造材され、降りてきます。

適切な保管を行わなければ、変色や割れを起こし、使用できなくなってしまう。それには気温・冷たい水が大きな役割を果たします。札鶴ベニヤの突板合板は、木材の特性を生かした最適な環境で造られています。





せん壁材



天然木の突板を使う

丸太を薄くスライスしたものを突板と呼びます。同じ木から取られた突板でも一枚一枚表情が違います。古くから家具や建具や建材に使われている突板・・・天然木が持つ唯一無二の存在感がそこにはあります。

『限りある天然木の貴重な資源を大事に使う』

個性と環境、未来を融合した先にライフスタイルがあると札幌ベニヤは考えます。



多彩な樹種

札幌ベニヤは多種多様な樹種を取り扱っています。それぞれ表情も質感も特徴も違う樹々。

生活や日常に溶け込む天然木の風合い。

自分で自分のスタイルにあった樹を選んでみるのが新しい空間や日常を創り出すと考えます。



Sライトしな



Sライトたも証

Sライト

(天然木化粧不燃内装材)

国土交通大臣認定
認定番号 NM-1296号

人と自然にやさしい木を超えた天然木化粧不燃内装材

無機質材料を基材として使用した天然木不燃内装材です。表面に天然木の突板を使用する事で、不燃性能を保持したまま、温かみのある空間を演出します。耐水性・耐湿性に優れており、天然木ならではの調湿機能は、木と無機質材料の組み合わせによるテクノロジーの成果といえます。

表面ツキ板樹種／せん・なら・たも・しな 他
表面加工／手アカ止め塗装、ウレタンクリアー塗装
※受注生産

サイズ (厚さ×幅×長さ)	設計価格 (1枚)
6mm × 910mm × 1,820mm	14,400円
6mm × 910mm × 2,430mm	18,100円
9mm × 910mm × 1,820mm	19,400円
6mm × 910mm × 2,430mm	22,700円

※その他サイズもお問い合わせください。



Sライト たも証・しな



しな



たも証

不燃

札幌Sライトは極めて燃えにくい有機・無機の材料がベースの天然木不燃内装材で、不燃材料認定基準をすべてクリア。その高い不燃性は定評があります。

安全

燃焼ガスの有毒性を調べるマウステストで15Lをクリア。有毒ガスが出ない安心の内装材です。

調湿

湿度の高い時は水分を吸収し、乾燥時は水分を排出するので、室内の湿度を適度にコントロールします。

耐水・耐湿性

水や湿気による変質や強度低下、狂い（寸法変化）が少なく各種建材等の基材として幅広く使用できます。

防蟻・防虫・防腐力

無機質材料の為、白蟻や腐朽菌に侵されにくい内装材です。

加工・施工性

高強度でありながら、おどろくほど軽量、従来の木工具で加工できるので現場での施工性も抜群です。



エクセレント EWたも征目調



F☆☆☆☆対応品

ロインパネル (天然木内装用建材)

EW 製品 (社団法人日本建材・住宅設備産業協会 F☆☆☆☆認定品)

表示登録番号 K-002001

※天然木を特殊加工する事により、同じ色柄・木目の製品を半永久的に供給する事に成功した製品です。

ムク材の風合いが生きづく高級壁材

表面に木目の美しい厳選した単板を使用した高級厚壁材です。施工性も施工後の仕上がりも高レベルを維持する為に、サネ加工に加え目スカシ部分を入れた目地加工もラインナップに取り揃えました。天然木の壁材ならではの空間の広がりを感じて欲しい製品です。



エクセレント EW たも 柾目調



しな



たも 柾

■エクセレント

四方本実・四方面取り加工

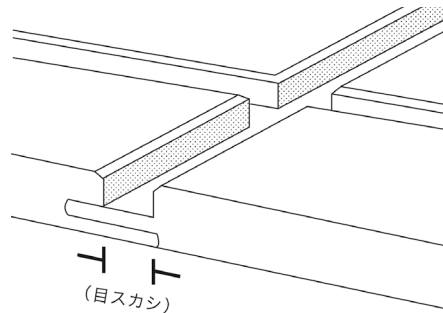

※目スカシ部分は調色塗装ができます。

■デリシャス

四方本実・四方面取り加工

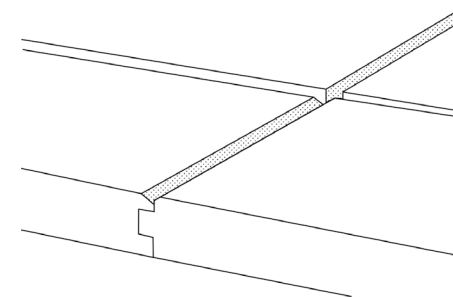

樹種	サイズ (厚さ×幅×長さ)	設計価格 (円/㎡)
W オーク・せん・たも しな・EW たも 柾目調・ EW せん 柾目調他	12mm×300mm×1,800mm	7,900 円
	12mm×450mm×1,800mm	7,700 円
	15mm×300mm×1,800mm	9,200 円
	15mm×450mm×1,800mm	8,900 円

■目スカシには6mmと9mmがあります。上記サイズは目スカシ部分が含まれています。

※目スカシ塗装400円/㎡ up、クリア塗装1,500円/㎡ up、有孔(8-30)黒寒冷紗3,000円/㎡ upです。

※札幌ロインパネルは受注生産の為、多少納期がかかります。

※小口発送については運賃が加算されます。

※受注生産



M-100 せんミスマッチ



M-103 せんミスマッチ



M-110 せんミスマッチ

F☆☆☆☆対応品

ファンシー札鶴

JAS認定番号 恋問工場 JPIC-DW4号

合法木材供給事業者認定番号 恋問工場 道木連 第169号

EW 製品（社団法人日本建材・住宅設備産業協会 F☆☆☆☆認定品）

※天然木を特殊加工する事により、同じ色柄・木目の製品を半永久的に供給する事に成功した製品です。

天然木の銘木を使用した内装壁材は、以前から私たちの身近に存在していました。ところが、日本人の住宅の在り方が変わり、壁に木材を使用しない事が増えてきていました。しかし、近年木材の壁材の在り方が見直されてきています。無機質な空間に天然木の柔らかさ・暖かさを求めることは、新しい選択肢を与えてくれるかもしれません。リノベーション・リフォームに…腰壁に…壁や建具のワンポイントに使う…木と共にある暮らしが今、新しい時代を迎えようとしています。

ご使用上の注意

木製胴縁は図のように組み、継ぎ目には必ず胴縁がくるようにしてください。
胴縁間隔は商品に応じて適正な寸法にしてください。胴縁は乾燥材を必ず使用してください。

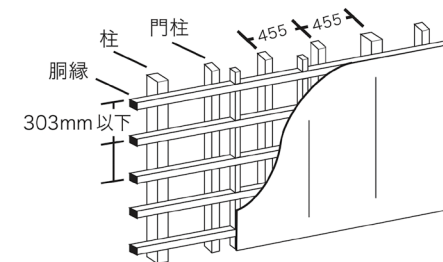



■ ファンシー札鶴

ミスマッチの持つ立体感と天然銘木の色合い・あじわいを引き出しました。ランダムピッチのV溝タイプとブックマッチの溝なしタイプ（3尺×6尺）とバリエーションも豊富に揃えました。収納家具やドアなど壁面以外にもマッチし、インテリア・コーディネートに工夫が凝らせます。ウレタン塗装で仕上げたので、よごれも簡単に拭き取る事ができ、テープ剥離による表面単板のはがれもありません。

寸法：厚さ4mm×幅610mm×長さ2,430mm（2×8） / 梱包：1ケース12枚入 パターンA

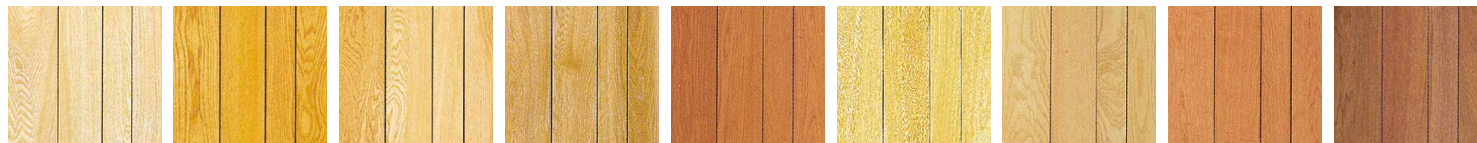

M-100 (M-101 白太入り)
せんミスマッチクリアー
設計価格 5,400 円

M-103
せんミスマッチ 着色
設計価格 5,400 円

M-110
せんミスマッチ 着色
設計価格 5,400 円

M-200
にくれミスマッチクリアー
設計価格 5,400 円

M-201
にくれミスマッチ 着色
設計価格 5,400 円

M-804
シロタガヤミスマッチ
設計価格 5,600 円

M-300
ホワイトアッシュミスマッチ
設計価格 5,400 円

M-CRY
チェリーミスマッチ
設計価格 7,500 円

M-WNT
ウォルナットミスマッチ
設計価格 7,500 円

寸法：厚さ2.7mm×幅910mm×長さ1,820mm（3×6） / 梱包：1ケース10~16枚入 パターンE



M-100D (M-101D 白太入り)
せんブックマッチ
設計価格 6,000 円

M-103D
せんブックマッチ 着色
設計価格 6,000 円

M-110D
せんブックマッチ 着色
設計価格 6,000 円

M-200D
にくれブックマッチ
設計価格 6,000 円

M-201D
にくれブックマッチ 着色
設計価格 6,000 円

M-804D
シロタガヤブックマッチ
設計価格 6,700 円

NP-100D **EW**
せん榎目調
設計価格 6,900 円

NB-100 **EW**
せん榎目調 パターンE
設計価格 5,800 円

M-TD01
トドマツミスマッチ パターンA
設計価格 5,400 円

M-KR01
カラマツミスマッチ パターンA
設計価格 5,400 円

寸法：厚さ4mm×幅610mm×長さ2,430mm（2×8）
梱包：1ケース12枚入

溝インターバル（パターン）

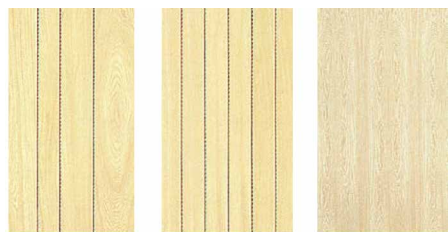

パターンA3本溝

パターンB5本溝

パターンE平

■ ピーリングタイプ札鶴

木肌の美しさを生かしながら、シンプルなイメージもあわせもつピーリングタイプ。直線のレイアウトで縦貼り、横貼り、斜貼りと多様でダイナミックな使い方ができます。玄関、ホール、天井など比較的狭い場所でも使用できるように、100mm等間隔にしました。

寸法：厚さ4mm×幅610mm×長さ2,430mm（2×8） / 梱包：1ケース12枚入 パターンB



NP-100 **EW**
せん榎目調クリアー
設計価格 5,800 円

P-300
ホワイトアッシュ榎
カラマツ
設計価格 6,000 円

P-KR01
カラマツ
設計価格 5,800 円

P-TD01
トドマツ
設計価格 5,800 円

■集成タイプ札鶴

木のやわらかさにデザイン性をプラスした集成柄模様は、モダン・インテリアの素材として人気が高いもののひとつ。アンティークなインテリア小物などにも、感覚的にマッチします。溝は100mm間隔です。

寸法：厚さ4mm×幅610mm×長さ2,430mm(2×8)
梱包：1ケース12枚入 パターンB



LP-105
集成せん クリアー 溝つき
設計価格 6,600円

寸法：厚さ2.7mm×幅910mm×長さ1,820mm(3×6)
梱包：1ケース12枚入 パターンE



LP-104D
集成せん クリアー 溝無
設計価格 7,500円

■湿原

(ブックマッチ SQ シリーズ)

北海道産の銘木を厳選したブックマッチシリーズは、同一原木からブックマッチ方式で美しい木目を選び出し、連続パターンに仕上げた高級内装材です。近年、出材の減少から希少価値が高くなっています。

寸法：厚さ5.5mm×幅610mm×長さ2,430mm(2×8)
梱包：1ケース6枚入 パターンE



SQ-10
せんブックマッチ クリアー
設計価格 9,400円



SQ-13
せんブックマッチ 着色
設計価格 9,400円

ご使用上の注意



パネルの裏面には番号が必ず入っています。番号順に右送りに仮並べをして、確認をしてください。シークエンスブックマッチ貼(連続模様貼)の番号通り並べますと、木目が少しずつ変化して統一した連続模様になります。

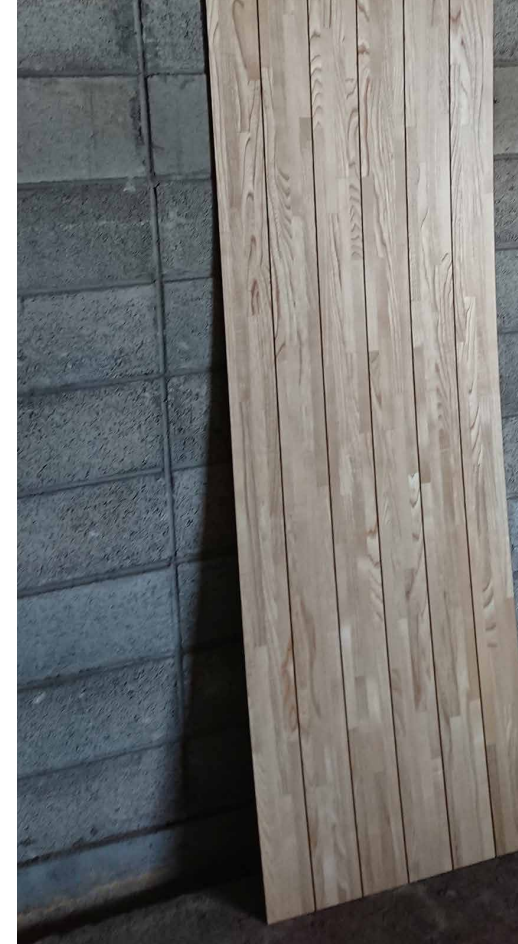



LP-105 せん集成

P-300 ホワイトアッシュ柎

M-804 シロタガヤミスマッチ

M-CRY チェリーミスマッチ

ご使用上の注意

- 外壁や戸袋、のき天など、屋外には使用できません。また、屋内でも浴室など、湯気にさらされたり、水がかかるような場所にはご使用になれません。カビの発生や腐れ、変色、ひび割れ、はがれ等の原因となります。
- 屋外での保管や、地面に直接置くなどの行為は、水塗れなど水分を含む恐れがあり、変色、シミ、反りの原因になりますので、避けてください。また、湿気の多い場所には保管しないでください。
- 開梱後、直接日光に当てたり、湿気の多いところに置くことは避けてください。反り・日焼けの原因となります。
- 天然木の為、ロットにより木目が異なります。また、木目の違いにより、色が違って見えることがあります。施工前に必ず仮並べをして色柄のバランスを確認してから施工してください。
- 天然木を使用した製品には、太陽光や照明等から発生する紫外線により、少しずつ色が濃くなったり、色が抜けたりする性質があります。家具、調度品、ポスター等で部分的に光を遮ると、部分的な色違いが目立つことがあります。
(※特に外材や針葉樹のクリア塗装タイプに顕著に現象が起きる場合があります。)
- 水に濡れたり、結露等で水分が付着した場合は、すぐに乾いた布で拭き取ってください。濡れたまま放置しておくと、カビの発生や腐れ、変色、ひび割れ、剥がれ等の現認となります。



ウォルナットラステック

ラステックとは

『素朴な』『飾り気のない』という意味を持つラステック。「天然木の持つ本来の表情をそのまま形に表したものを作れないか」という思いから、札幌ベニヤのラステックは始まりました。天然木のもつ多種多様なキャラクター【特徴】を最大限取り入れました。
天然木のリアル【本物】の追究・・・それが、札幌ベニヤのラステックのコンセプトです。

木の特徴を活かす

CHARACTER MAKING

単板メイキング【補修】

札幌独自の技術で、天然木独特の節や割れ等を補修することで、新たな命を吹き込みます。
天然木の特徴がより際立ちます。



色柄の風合い

※ラスティックシリーズは、天然木をリアルに表現する為、材色や色柄のパラツキをそのまま表現しています。そうすることで、より無垢の質感を味わうことができます。



オーク



ウォルナット



メープル



にれ

キャラクター【特徴】説明

※ラスティックシリーズは木本来の良さ・素材感を出す為、右記のようなキャラクターが入ります。写真はキャラクターの一部です。右記写真以外のキャラクターも入ります。



オーク



オーク



メープル



メープル

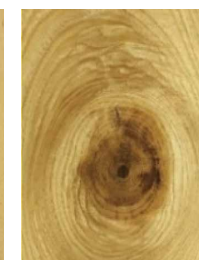

せん



せん



ウォルナット

ご使用上の注意

- 天然木の為、色柄違いはあります。また、紫外線による日焼けが起こる場合がありますのでご了承ください。
- ラスティックの節・入り皮等のキャラクター（特徴）は天然の素材の為、キャラクターの数量等はお選びできません。また、場所によって節等が偏る等のパラツキが出ます。必ず仮並べをしてから施工してください。
- 塗装仕様によっては、傷が目立つ場合もございます。予めご了承ください。
- 写真は印刷の為、実際の色、質感等は多少違う場合がありますので、実物サンプル等にてご確認ください。



ウォルナットラステック



オークラステック

■ラステック突板合板

サイズ：厚さ2.7mm~12mm×幅910mm~1,220mm×長さ1,820mm~2,430mm

※その他特注厚み・サイズはお問い合わせください。

※受注生産

ラステックを突板合板に加工しました。家具や建具、又内装のワンポイントに使用することで、自分らしさのある部屋を自分で編集する楽しさが広がります。



せん

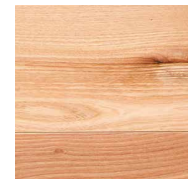

にれ



オーク・なら



ウォルナット



メープル



オークラスティック

■ラスティックランバーコア合板

樹種：せん・にれ・ならーオーク・ウォルナット・メープル
サイズ：厚さ12mm~30mm×幅910mm~1,220mm×長さ1,820mm~2,430mm
芯材ベアコア：FLC（ファルカタ芯）・SLC（道産広葉樹芯）
芯材クロスバンド：ラワン芯・道産広葉樹芯
仕様：準両面、両面
※オール道産材仕様 特注
※受注生産

ランバーコア合板にもラスティックを・・・棚板や天板をラスティックにカスタマイズする。
それだけでアンティークな雰囲気が形作られます。



■ラスティックフローアー

樹種：せん・にれ・オーク・ウォルナット・メープル
サイズ：12~12.5mm × 145mm × 1,818mm
12~12.5mm × 150mm × 900mm

※直張り仕様やその他サイズはお問い合わせください。

※受注生産

住宅における床材は、意匠性において非常に大きな役割を果たしています。それだけで家の印象が全く変わってしまう・・・。

ラスティックのフローアーは、今までと全く違う価値観が込められています。

『個性溢れる自分だけの空間』

無垢材でも成し得なかった本当のリアルな"木"を楽しんでほしい・・・その想いをラスティックフローアーを通じ、札幌ベニヤは提案します。



せん



にれ



オーク



ウォルナット



メープル

■プライフローリングラステック

”天然木が持つリアル”を厚貼りフローリングにしました。表面材は全て北海道産の原木から剥き出しを行い、木の風合いを大事に加工しています。基材も全て北海道産の「オール道産材仕様」も選択できます。



oak White Powder オーク・なら ホワイトパウダー

ヴィンテージ感溢れるホワイト・パウダー仕上げ。
個性的で格調高い空間を演出。



oak Clear オーク・なら クリアー

明瞭な木目は、本物こそが持つ趣き。
年輪が刻む唯一無二の空間。



birch Clear バーチ・かば クリアー

ナチュラルで飾らない優しい木肌。
温かい時間が流れる穏やかな風合い。

設計価格 (円/㎡) 幅 90mm×長さ 900mm (1梱包=20枚入:1.62㎡)、幅 150mm×長さ 900mm (1梱包=24枚入:3.24㎡)

厚さ	寸法	樹種	釘打ち用			直張り用 (2mmカルブ)		
			無塗装	クリアー	ホワイトパウダー	無塗装	クリアー	ホワイトパウダー
12mmラワン芯	90 × 900	なら (オーク)	10,800 円	12,300 円	13,800 円	11,700 円	13,300 円	14,800 円
		かば (バーチ)	10,500 円	12,000 円		11,400 円	12,900 円	
	150 × 900	なら (オーク)	11,100 円	12,600 円	14,100 円	12,000 円	13,500 円	15,000 円
		かば (バーチ)	10,800 円	12,300 円		11,700 円	13,200 円	
15mm針葉樹芯	90 × 900	なら (オーク)	9,900 円	11,400 円	12,900 円	10,800 円	12,300 円	13,800 円
		かば (バーチ)	9,600 円	11,100 円		10,500 円	12,000 円	
	150 × 900	なら (オーク)	10,200 円	11,700 円	13,200 円	11,100 円	12,600 円	14,100 円
		かば (バーチ)	9,900 円	11,400 円		10,800 円	12,300 円	

※クリアー塗装のフルスペック (鏡面ノン WAX Type) の場合 + 2,300 円 /㎡ UP (無塗装価格より)

※その他の厚みに関しては、別途お問い合わせください。

※塗装は UV (紫外線硬化型) になります。

※オール道産材仕様特注

※受注生産



F☆☆☆☆対応品

プライフローリング

JAS 認定番号 JPIC-FL2 号

札鶴ペニヤは、自社で原木から単板を剥き出しています。その為、自社剥き特有の様々なサイズのフローリングを製造できます。また、全国でも珍しいプライウッド仕様の為、反りやねじれを緩和する事ができます。一貫生産のプライフローリングは、今までにないフローリングの可能性をご提供します。

■根太張り用

耐久性に優れた、なら、かば、メープル、ぶな等をプライ加工する事により、無垢材にありがちなひび割れ、膨張、収縮、ねじれ、反りを最小限におさえました。表面単板は2mm~3mmの厚単板を使用し、無垢材の風合いを最大限に生かした本物志向の高級床材です。

設計価格 (円/㎡) 幅 90mm × 長さ 900mm (1 梱包 = 20 枚入 : 1.62㎡)

厚さ	樹種	芯材	表面単板厚 2mm		表面単板厚 3mm	
			無塗装	クリアー塗装	無塗装	クリアー塗装
12mm	なら	普通芯	8,200 円	9,600 円	-	-
	かば		7,900 円	9,300 円	8,700 円	10,100 円
	メープル		8,700 円	10,200 円	-	-
	ぶな		8,700 円	10,200 円	9,600 円	11,100 円
15mm	なら	普通芯	8,700 円	10,100 円	-	-
		広葉樹	10,600 円	12,000 円	-	-
	かば	普通芯	8,400 円	9,800 円	9,200 円	10,600 円
		広葉樹	10,200 円	11,600 円	11,000 円	12,400 円
	メープル	普通芯	11,200 円	10,800 円	-	-
		広葉樹	10,200 円	12,800 円	-	-
	ぶな	普通芯	11,200 円	10,800 円	10,100 円	11,700 円
		広葉樹	10,200 円	12,800 円	12,100 円	13,600 円

※小口出荷の場合は別途運賃が加算されます。

※18mmは受注生産品です。

※普通芯はラワン芯又は針葉樹芯を使用しています。

※メープル・ぶなは原木事情により受注できない場合があります。お問い合わせください。

※広葉樹芯のなら・かばはオール道産仕様可能です。

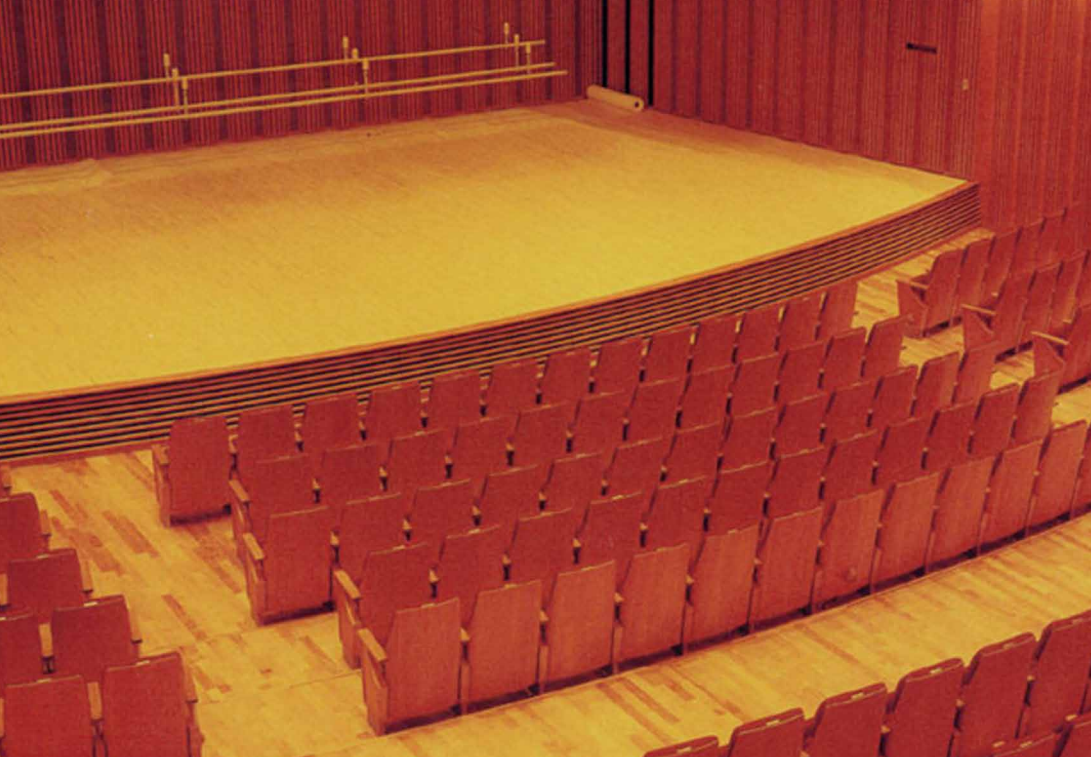

設計価格 (円 / m²) カルプ付 幅 75mm×長さ 900mm (1 梱包 = 24 枚入 : 1.62m²)

厚さ	樹種	芯材	表面単板厚 2mm	
			無塗装	クリアー塗装
12mm	なら	普通芯	9,100 円	10,500 円
	かば		8,800 円	10,200 円
	メープル		9,700 円	11,200 円
	ぶな		9,700 円	11,200 円
15mm	なら	普通芯	9,700 円	11,100 円
	かば		9,400 円	10,800 円
	メープル		10,300 円	11,900 円
	ぶな		10,300 円	11,900 円

※小口出荷の場合は別途運賃が加算されます。

※普通芯はラワン芯又は針葉樹芯を使用しています。

※メープル・ぶなは原木事情により受注できない場合があります。お問い合わせください。

※ 90mm幅は特注対応となります。

■直張り用

プライフローリングをカルプをつけた直張り仕様になりました。表面単板は 2mm 厚で無垢材の質感をそのままに表しています。幅は 75mm と 90mm (特注) の 2 種類から選べ、ホール、体育館のステージ、一般住宅まで用途も多彩です。

モルタルの直張りを可能に

裏面にクッション材 (カルプ) を貼りつけており、コンクリート面上の直張りが可能です。歩きごちもソフトで、遮音、断熱性を高めます。

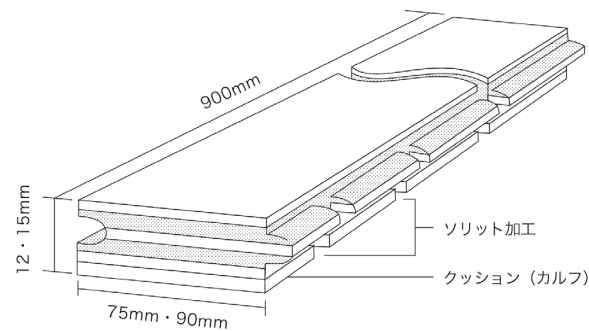

特徴

- 厚単板を使用した重歩行用。
- モルタル仕上げの上にウレタン系の接着剤で手軽に施工ができます。
- 裏面にソリット加工がしてありますので貼り工程が楽で不陸吸収がよく平滑に仕上がります。木材の水分による膨張を防ぎます。
- 裏面に発泡体 (カルプ) を貼っているため遮音性にすぐれ断熱性・歩行感がよく疲労感の少ない居住性の高い商品です。



プライフローリングワイドなら

■ワイド

厚貼りフローリングを幅広タイプに。自社剥きの一貫生産だからこそできるフローリングです。素材感が全面に出たワイドタイプで、空間の広がりを感じられるようになりました。

設計価格 (円/㎡)

タイプ	サイズ 厚さ×幅×長さ	入数 1 梱包 (㎡)	なら		かば	
			無塗装	クリアー塗装	無塗装	クリアー塗装
グレースタイプ 表面単板厚 2mm 直張り (カルブ付き)	12mm×150mm×900mm	24 枚 (3.24㎡)	11,500 円	13,300 円	11,200 円	13,000 円
	15mm×150mm×900mm	24 枚 (3.24㎡)	11,300 円	13,100 円	11,000 円	12,800 円
グレースタイプ 表面単板厚 2mm	15mm×200mm×900mm	18 枚 (3.24㎡)	11,800 円	13,600 円	11,500 円	13,300 円
	15mm×300mm×900mm	12 枚 (3.24㎡)	12,300 円	14,100 円	12,000 円	13,800 円
ビッグタイプ 表面単板厚 2mm	15mm×300mm×300mm	18 枚 (1.62㎡)	12,600 円	14,400 円	12,300 円	14,100 円
	15mm×450mm×450mm	8 枚 (1.62㎡)	13,100 円	-	12,800 円	-
	15mm×600mm×600mm	8 枚 (2.16㎡)	14,500 円	16,300 円	14,200 円	16,000 円

※小口出荷の場合は別途運賃が加算されます。

※普通芯はラワン芯又は針葉樹芯を使用しています。

※450mm×450mmおよび600mm×600mmサイズは裏面にソリット加工をしています。

※受注生産

■ブロック（直張り用）

和・伝統の市松と洋伝統のチェッカー柄をモチーフにしたブロックフローリングです。天然木ならではの色の濃淡が眼に飛び込んできます。個性的な空間の選択肢として提案します。

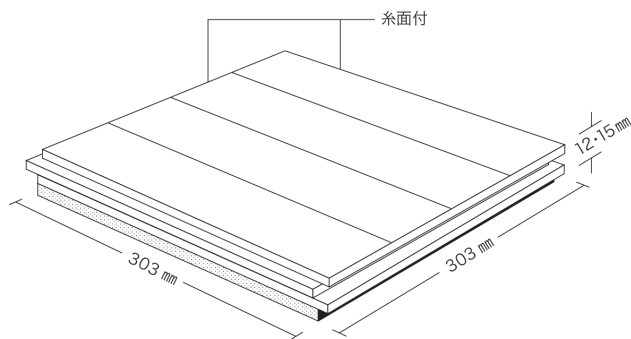

■床暖用ホッピー（直張り用・根太張り用）

広葉樹芯をブライ加工することで、温度差による収縮、膨張をより一層おさえた狂いの少ないフローリングです。

設計価格（円/㎡） カルプ付 303mm × 303mm（1梱包 = 18枚入：1.65㎡）

厚さ	樹種	芯材	表面単板厚 2mm	
			無塗装	クリアー塗装
12mm	なら	普通芯	9,800 円	11,600 円
	かば		9,500 円	11,300 円
	メーブル		10,500 円	12,400 円
15mm	ぶな		10,500 円	12,400 円
	なら		10,300 円	12,100 円
	かば		10,000 円	11,800 円
	メーブル		11,000 円	13,000 円
	ぶな		11,000 円	13,000 円

※小口出荷の場合は別途運賃が加算されます。

※普通芯はラワン芯又は針葉樹芯を使用しています。

※メーブル・ぶなは原木事情により受注できない場合があります。お問い合わせください。

※受注生産

設計価格（円/㎡） 直張り用 幅 75mm × 長さ 900mm（1梱包 = 24枚入） 根太張り用 幅 90mm × 長さ 900mm（1梱包 = 20枚入）

厚さ	樹種	芯材	直張り用		根太張り用	
			無塗装	クリアー塗装	無塗装	クリアー塗装
12mm	なら	広葉樹	11,000 円	12,800 円	10,100 円	11,900 円
	かば		10,700 円	12,500 円	9,800 円	11,600 円
	メーブル		11,800 円	13,800 円	10,800 円	12,800 円
	ぶな		11,800 円	13,800 円	10,800 円	12,800 円
15mm	なら		11,500 円	13,300 円	10,600 円	12,400 円
	かば		11,200 円	13,000 円	10,300 円	12,100 円
	メーブル		12,300 円	14,300 円	11,300 円	13,300 円
	ぶな		12,300 円	14,300 円	11,300 円	13,300 円

※小口出荷の場合は別途運賃が加算されます。

※メーブル・ぶなは原木事情により受注できない場合があります。お問い合わせください。

ご使用上の注意

- フローリング張り上げ後、暖房機器を使用、又テストをする場合は急激に温度を上げないでください。
10~15度位で数日間湿度管理をしてください。
- フローリングの上で温風やヒーターや、強制排気型の暖房装置を使用される場合は、熱風が直接フローリングの表面にあたらぬ様にしてください。



ゼブラ



チーク

F☆☆☆☆対応品

鶴ハード PREMIUM Special

JAS 認定番号 恋問工場 JPIC-FL4号

合法木材供給事業者認定番号 恋問工場 道木連 第169号

日本複合・防音床材工業会第16号

取扱樹種：せん・にれ・なら・たも・しな・かば・ぶな・カラマツ・トドマツ・ウオルナット・チェリー・ホワイトオーク・ホワイトアッシュ・メープル・クリ・アンテアリス・サベリ・ダオ（レオ）・チーク・オバンコール・アフロルモシア・ウェンジ・カリン・くるみ・シロタガヤ・レッドオーク・杉・桧 その他
※その他樹種はご相談ください。

サイズ：12~12.5mm × 145mm × 1,818mm / 12~12.5mm × 150mm × 900mm

※直貼り仕様やその他サイズはお問い合わせください。

※設計価格は樹種・仕様により異なりますのでお問い合わせください。

※受注生産

「既存のカタログから選択する・・・」そこに、少し違和感を感じていました。人それぞれに価値観やライフスタイルは異なり、多様性が騒がれる今、『自分で選択できる自由』こそが必要と札幌ベニヤは考えます。鶴ハード PREMIUM Special はそんな個性あふれる空間の創造をお手伝いします。天然木がもつ個性を、1枚物の突板をふんだんに使用したオーダーメイドフロアーで『世界に一つしかない部屋を創る』そんな床材を提案します。



チェリー



メイプル

■ 図面

厚 12~12.5mm × 145mm × 1,818mm (1梱包 = 12枚入: 3.16㎡)

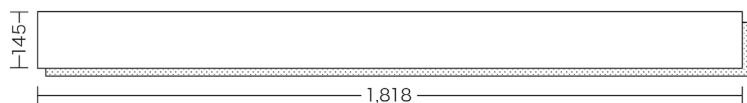

厚 12~12.5mm × 150mm × 900mm (1梱包 = 24枚入: 3.24㎡)

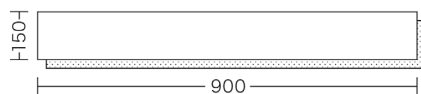

天然木について

自然素材の天然木は、ひとつとして同じものが無く、個性的な空間を演出します。入り皮や節、材色や色柄の違いも天然木の特徴です。天然素材ならではの風合いをお楽しみください。(天然木の為、色柄の違いや節・入り皮等が含まれる場合がございます。)

ご使用上の注意

- フローリング表面に水等をこぼしたまま放置すると、変色・シミ・ヒビ割れの原因となりますので、すみやかに拭きとってください。
- 長時間直射日光が床材に当たりますと熱や紫外線で変色したり、ひび割れの原因となります。カーテン・ブラインドなどで遮るようにしてください。
- フローリング施工時は仮並べをし、色柄のバランスを確認してから施工してください。
- 釘、接着剤併用で必ず施工してください。釘は32mm以上のフローネール。接着剤は、根太用ボンドウレタンをご使用ください。
- 床材の浮き上がりや乾燥時の目隙が発生する事がある為、必ず短辺部（幅方向）の実部に接着剤塗布付及び釘打ちを行ってください。
- 価格・仕様は予告無く変更する場合がございます。

F☆☆☆☆対応品

鶴ハード PREMIUM

JAS 認定番号 恋問工場 JPIC-FL4号

合法木材供給事業者認定番号 恋問工場 道木連 第169号

日本複合・防音床材工業会 第16号

世界の厳選した天然木を使用した高級銘木フローア-。
PREMIUM シリーズならではの STP コート塗装により
引き出された自然の風合いが個性的な空間を演出します。

厚塗り鏡面塗装 (STP コート塗装) 2P

鶴ハードシリーズならではの STP コート塗装。質感豊かな天然木の風合いを引き出す厚塗り鏡面仕上げを実現しました。

ノンワックス 2P

ワックスを塗付する必要がありません。塗付するワックスによっては塗りムラ等の原因になります。

ワックスフリー 3P

ワックスを掛ける必要はありませんが、ワックスを掛けていただいても支障はありません。

耐傷性 / キャスター対応 2P

日常生活の中で不意に起きる様々なシーン。物の落下による凹み傷、擦り傷、引っかき傷等に強い床材です。キャスター付のイスや車イスにも対応したフローア-です。*1

耐汚染性 2P

汚れに強く、耐汚染性に優れております。掃除やお手入れがしやすいフローア-です。

床暖房対応 2P

床暖房にも対応したフローア-です。

低 VOC 対応 2P 3P

VOC (揮発性有機化合物) が極めて少ない塗装採用の安心フローア-です。
* 4VOC 基準適合品 (表示登録番号 KV-0003777) 社団法人日本建材・住宅設備産業協会

抗菌 2P 3P

塗膜と結合した抗菌剤が大腸菌、細菌等に対し効果を発揮してフローア-を清潔に保ちます。

低ホルムアルデヒド (F☆☆☆☆) 2P 3P

気になる刺激臭大幅低減。人に優しい低ホルムフローア-です。
(JAS 基準 F☆☆☆☆仕様)

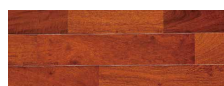

カリン
品番 : F50-KRN3



チーク
品番 : N80-TEK2



ウォルナット
品番 : N80-WNT2



ホワイトアッシュ
品番 : N80-WAS2



メープル
品番 : N80-MPL2



チェリー
品番 : N80-CRY2



チェスナット
品番 : N80-CNT2



エルム
品番 : N80-ELM2

■ 鶴ハードプレミアム 2P

製品名	品番	品名・色	設計価格 (1坪 3.3㎡)
チーク	N80-TEK2	クリヤー (チーク)	28,000 円
ウォルナット	N80-WNT2	クリヤー (ウォルナット)	
ホワイトアッシュ	N80-WAS2	クリヤー (ホワイトアッシュ)	
メープル	N80-MPL2	クリヤー (メープル)	
チェリー	N80-CRY2	クリヤー (チェリー)	
チェスナット	N80-CNT2	クリヤー (チェスナット)	
エルム	N80-ELM2	クリヤー (エルム)	

※ノンワックス、キャスター対応、耐傷性、耐汚染性、低 VOC 対応、低ホルムアルデヒド F☆☆☆☆、抗菌、床暖房

■ 鶴ハードプレミアム 3P

製品名	品番	品名・色	設計価格 (1坪 3.3㎡)
カリン	N80-KRN3	クリヤー (カリン)	27,000 円
チーク	N80-TEK3	クリヤー (チーク)	
ウォルナット	N80-WNT3	クリヤー (ウォルナット)	24,000 円
ホワイトアッシュ	N80-WAS3	クリヤー (ホワイトアッシュ)	
メープル	N80-MPL3	クリヤー (メープル)	
チェリー	N80-CRY3	クリヤー (チェリー)	
チェスナット	N80-CNT3	クリヤー (チェスナット)	
エルム	N80-ELM3	クリヤー (エルム)	

※ワックスフリー、低 VOC 対応、低ホルム F☆☆☆☆、抗菌

※床暖房は特注対応となります。(設計価格 2,000 円 / 坪 UP となります。)

■ 鶴ハード PREMIUM ~ 上框・巾木 ~

項目	サイズ	カリン	チーク	ウォルナット	ホワイトアッシュ	メープル	チェリー	チェスナット	エルム	設計価格 (本)
上框 (6 尺)	90mm × 150mm × 1,950mm	SK6-KRN	SK6-TEK	SK6-WNT	SK6-WAS	SK6-MPL	SK6-CRY	SK6-CNT	SK6-ELM	16,000 円
上框 (9 尺)	90mm × 150mm × 2,950mm	SK9-KRN	SK9-TEK	SK9-WNT	SK9-WAS	SK9-MPL	SK9-CRY	SK9-CNT	SK9-ELM	32,000 円
巾木 (6 尺)	30mm × 150mm × 1,950mm	SH6-KRN	SH6-TEK	SH6-WNT	SH6-WAS	SH6-MPL	SH6-CRY	SH6-CNT	SH6-ELM	11,000 円
巾木 (9 尺)	30mm × 150mm × 2,950mm	SH9-KRN	SH9-TEK	SH9-WNT	SH9-WAS	SH9-MPL	SH9-CRY	SH9-CNT	SH9-ELM	22,000 円

※受注生産

■ サイズ・平面図

サイズ 厚み 12mm × 厚さ 303mm ×
長さ 1,818mm
(1ケース = 6 枚入 : 3.3㎡)

2P タイプ

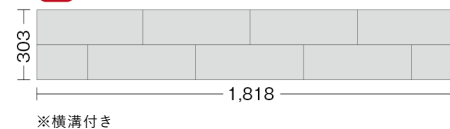

3P タイプ

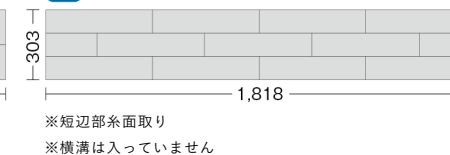

F☆☆☆☆対応品

鶴ハード

JAS 認定番号 恋問工場 JPIC-FL 4 号

合法木材供給事業者認定番号 恋問工場 道木連 第 169 号

日本複合・防音床材工業会 第 16 号

天然銘木高級複合フローリングです。

豊富なカラーバリエーションとパターンバリエーションを揃え、多彩なニーズと自由自在なフロアーコーディネートを楽しめます。

ノンワックス

塗付するワックスによっては塗リムラ等の原因になります。

耐傷性 / キャスター対応

日常生活の中で不意に起きる様々なシーン。物の落下による凹み傷、擦り傷、引っかき傷等に強い床材です。キャスター付のイスや車イスにも対応したフロアーです。*1

耐汚染性

汚れに強く、耐汚染性に優れております。掃除やお手入れがしやすいフロアーです。

低 VOC 対応

VOC（揮発性有機化合物）が極めて少ない塗装採用の安心フロアーです。

※ 4VOC 基準適合品（表示登録番号 KV-0003777）社団法人日本建材・住宅設備産業協会

抗菌

塗膜と結合した抗菌剤が大腸菌、細菌等に対し効果を発揮してフロアーを清潔に保ちます。

低ホルムアルデヒド（F☆☆☆☆）

気になる刺激臭大幅低減。人に優しい低ホルムアルデヒドフロアーです。

（JAS 基準 F☆☆☆☆仕様）

*1 キャスターの材質・形状や荷重、頻度等使用状況によっては、傷や凹みがつく恐れがあります。金属製キャスターや球状キャスター等の木質床に対応していないキャスターの使用はお控えください。また、キャスターの使用頻度が高い場所にはカーペットなどを敷いて、床を保護してください。



クリアーパーチ
品番 :N60-K30



エクセルホワイト
品番 :N60-K31



ナチュラルライト
品番 :N60-K32



ミディアムチェリー
品番 :N60-K33

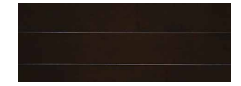

ブラックウェンジ
品番 :N60-K34



クリアオーク
品番 :N60-N30



オークホワイト
品番 :N60-N31



ライトオーク
品番 :N60-N32

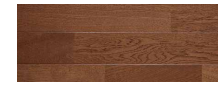

ブラウンウォルナット
品番 :N60-N33

■ 鶴ハード TSURU HARD 3P

樹種	品番	品名・色	設計価格 (1坪 3.3㎡)
パーチ (カバ) 3P	N60-K30	クリアーパーチ	23,000 円
	N60-K31	エクセルホワイト	
	N60-K32	ナチュラルライト	
	N60-K33	ミディアムチェリー	
	N60-K34	ブラックウェンジ	
オーク (ナラ) 3P	N60-N30	クリアオーク	21,000 円
	N60-N31	オークホワイト	
	N60-N32	ライトオーク	
	N60-N33	ブラウンウォルナット	

■ 鶴ハード TSURU HARD 4P

樹種	品番	品名・色	設計価格 (1坪 3.3㎡)
パーチ (カバ) 4P	N60-K40	クリアーパーチ	20,000 円
	N60-K41	エクセルホワイト	
	N60-K42	ナチュラルライト	
	N60-K43	ミディアムチェリー	
	N60-K44	ブラックウェンジ	
オーク (ナラ) 4P	N60-N40	クリアオーク	18,000 円
	N60-N41	オークホワイト	
	N60-N42	ライトオーク	
	N60-N43	ブラウンウォルナット	

■ 鶴ハード ~ 上框・巾木 ~

樹種	項目	サイズ	30・40	31・41	32・42	33・43	34・44	設計価格 (本)
パーチ (カバ)	上框 (6 尺)	90mm × 150mm × 1,950mm	SK6-K0	SK6-K1	SK6-K2	SK6-K3	SK6-K4	14,000 円
	上框 (9 尺)	90mm × 150mm × 2,950mm	SK9-K0	SK9-K1	SK9-K2	SK9-K3	SK9-K4	28,000 円
	巾木 (6 尺)	30mm × 150mm × 1,950mm	SH6-K0	SH6-K1	SH6-K2	SH6-K3	SH6-K4	9,000 円
	巾木 (9 尺)	30mm × 150mm × 2,950mm	SH9-K0	SH9-K1	SH9-K2	SH9-K3	SH9-K4	18,000 円
オーク (ナラ)	上框 (6 尺)	90mm × 150mm × 1,950mm	SK6-N0	SK6-N1	SK6-N2	SK6-N3	-	13,000 円
	上框 (9 尺)	90mm × 150mm × 2,950mm	SK9-N0	SK9-N1	SK9-N2	SK9-N3	-	26,000 円
	巾木 (6 尺)	30mm × 150mm × 1,950mm	SH6-N0	SH6-N1	SH6-N2	SH6-N3	-	8,500 円
	巾木 (9 尺)	30mm × 150mm × 2,950mm	SH9-N0	SH9-N1	SH9-N2	SH9-N3	-	17,000 円

■ サイズ・平面図

サイズ 厚み 12mm × 厚さ 303mm ×
長さ 1,818mm

(1ケース = 6 枚入 : 3.3㎡)

3P タイプ

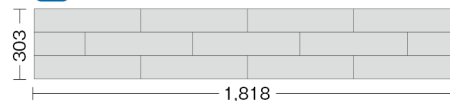

4P タイプ

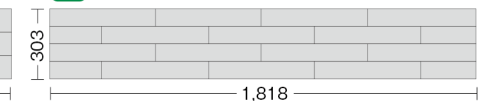

※横溝は入っていません

F☆☆☆☆対応品

ベストコート

JAS 認定番号 恋問工場 JPIC-FL4号

合法木材供給事業者認定番号 恋問工場 道木連 第169号

日本複合・防音床材工業会 第16号

高級感と落ち着いた風合いのなら材。やさしくしっとりした木肌のかば材。森林の母とも呼ばれ明るいナチュラルな空間を演出するぶな材。それぞれの木目を活かしたSCシリーズはカラーバリエーションも豊富で、イメージ通りのフローアークーディネートが可能となりました。

※横溝付、床暖房対応は特注対応となります。

低 VOC 対応

VOC（揮発性有機化合物）が極めて少ない塗装採用の安心フローアです。4VOC基準適合品（表示登録番号 KV-0003777）社団法人日本建材・住宅設備産業協会

抗菌

塗膜と結合した抗菌剤が大腸菌、細菌等に対し効果を発揮してフローアを清潔に保ちます。

クラックレス

干割防止シート圧着加工により表面単板の干割を防止、耐久力もさらにアップしました。

低ホルムアルデヒド

気になる刺激臭大幅低減。人に優しい低ホルムフローアです。

(JAS 基準 F☆☆☆☆仕様)

■ SC (なら・かば) シリーズ 75mmピッチ 3本溝



SC-31 (なら) 設計価格 15,000 円 (3.3㎡)



SC-32 (なら) 設計価格 15,000 円 (3.3㎡)



SC-33 (なら) 設計価格 15,000 円 (3.3㎡)



SC-52 (かば) 設計価格 18,000 円 (3.3㎡)



SC-51 (かば) 設計価格 18,000 円 (3.3㎡)

■ SC (ぶな) シリーズ 75mmピッチ 3本溝

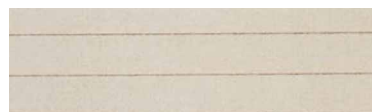

SC-BPS (ぶな) 設計価格 17,000 円 (3.3㎡)
パステルスノー

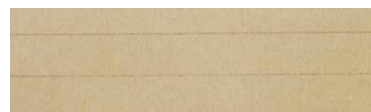

SC-BAS (ぶな) 設計価格 17,000 円 (3.3㎡)
アンティークシルク

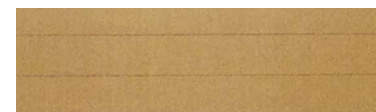

SC-BAL (ぶな) 設計価格 17,000 円 (3.3㎡)
アプリコットリネン



SC-BCU (ぶな) 設計価格 17,000 円 (3.3㎡)
キャメルアンバー



SC-BCG (ぶな) 設計価格 17,000 円 (3.3㎡)
クリムゾンガーネット



SC-BCN (ぶな) 設計価格 17,000 円 (3.3㎡)
ショコラノール

■ サイズ：12mm × 303mm × 1,818mm

■ 梱包入数：1 ケース 6 枚入 (3.3㎡)

ベストマッチ

JAS 認定番号 恋問工場 JPIC-FL4号

合法木材供給事業者認定番号 恋問工場 道木連 第169号

日本複合・防音床材工業会 第16号

表面材になら材を使用した公園住宅向けのフローアです。色柄はスタンダードなカラーバリエーションで取り揃え、飽きのこない落ち着いた雰囲気をご提供します。

低 VOC 対応

VOC（揮発性有機化合物）が極めて少ない塗装採用の安心フローアです。4VOC 基準適合品（表示登録番号 KV-0003777）社団法人日本建材・住宅設備産業協会

抗菌

塗膜と結合した抗菌剤が大腸菌、細菌等に対し効果を発揮してフローアを清潔に保ちます。

クラックレス

干割防止シート圧着加工により表面単板の干割を防ぎ、耐久力もさらにアップしました。

低ホルムアルデヒド

気になる刺激臭大幅低減。人に優しい低ホルムフローアです。

(JAS 基準 F☆☆☆☆仕様)

■独立行政法人都市再生機構工事共通適合品（C種・D種）

仕様	天然木化粧複合フローリングD種	天然木化粧複合フローリングC種
ホルムアルデヒド表示区分	JAS-F☆☆☆☆	
基材	普通合板（1類2等以上）	普通合板（1類2等以上）
表面仕様	UVセラミック・ワイピング塗装・クラック防止特殊加工	
表面樹脂	ナラ単板	
サイズ（厚さ×幅×長さ）	12×303×1,818（1,800）mm	
梱包入数	6枚1ケース（3.3㎡/ケース）※1,800の場合は（3.27㎡/ケース）	

※仕様 低 VOC 対応、抗菌、クラックレス、低ホルムアルデヒド（F☆☆☆☆）
※長さについて1,800mmも対応します。

※受注生産品につき納期・在庫はご確認ください。

※2類2等仕様も対応できます。
※床暖房仕様についてもお問い合わせください。
※C種に関して、単板事情によりならで受注できない場合、かばで対応することもできますので、お問い合わせください。

断面図

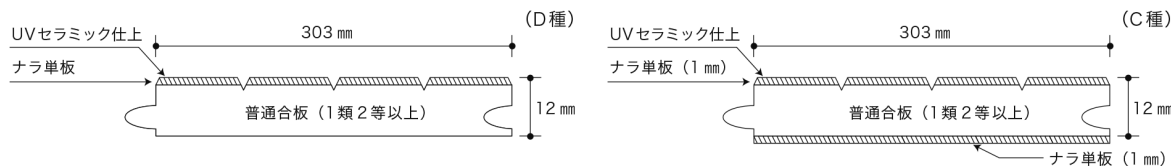

■SVシリーズ 75mmピッチ3本溝【NHL：長さ1,818、NH：長さ1,800、NF：2類2等長さ1,818】



SV75-1 NHL (NH・NF) (なら) 設計価格 15,000 円 (3.3㎡)
SV75-C1 NHL (NH) (なら) 設計価格 26,000 円 (3.3㎡)



SV75-4 NHL (NH・NF) (なら) 設計価格 15,000 円 (3.3㎡)
SV75-C4 NHL (NH) (なら) 設計価格 26,000 円 (3.3㎡)



SV75-5 NHL (NH・NF) (なら) 設計価格 15,000 円 (3.3㎡)
SV75-C5 NHL (NH) (なら) 設計価格 26,000 円 (3.3㎡)



SV75-10 NHL (NH・NF) (なら) 設計価格 15,000 円 (3.3㎡)
SV75-C10 NHL (NH) (なら) 設計価格 26,000 円 (3.3㎡)

加工・その他

■ポリランバーコア

■クリーンランバーコア

一般社団法人日本建材・住宅設備産業協会 F☆☆☆☆認定品

ポリランバー : K-002700

クリーンランバー : K-002699

棚板・収納等、多目的に使用できるランバーコアです。ポリエステル化粧合板と強化紙MDFを両面に使用している為、傷や汚れに強く、施工性にも優れています。

■商品

●ポリランバーコア

両面：ポリエステル化粧合板仕様

両面保護フィルム処理

色：ホワイト色

●クリーンランバーコア

両面：強化紙MDF

色：ホワイト色

■カットエンドポリランバー

一面木口貼りランバーコア

■カットエンドクリーンランバー

一面木口貼りランバーコア

■商品

全品シュリンク梱包となります。

※受注対応



■サイズ

厚み\サイズ	3 × 6	4 × 8
15・18・21・24・30mm	910mm × 1,820mm	1,220mm × 2,430mm

※クリーンランバーコアは一部のサイズ以外、受注対応となります。



■サイズ

厚み\サイズ	幅	長さ	梱包
15・18・21・24mm	300mm	1,820mm	3枚入り
15・18・21・24mm	450mm	1,820mm	3枚入り
15・18・21・24mm	600mm	2,430mm	2枚入り

※カットサイズ、木口貼り箇所等特注承ります。

■ベニヤの雑貨たち

”ベニヤをより身近で親しんで欲しい”木材加工技術を生かした雑貨事業は札幌ベニヤの新たな挑戦です。普段使いからノベルティまで・・・

様々な場面で活躍する、『ベニヤの雑貨達』をぜひ手に取ってみてください。

※レーザー彫刻による精細な名入れを入れることができます（お問い合わせください）

※本ページ以外の商品もあります。詳細は別紙カタログ『ベニヤの雑貨たち』

をご覧ください。



ネームホルダー

サイズ：縦 70 × 横 108 × 厚 6mm

窓サイズ：縦 47 × 横 85（名刺サイズ）

材質：カラマツ・トドマツ

※ストラップは付属していません



マウスパッド

サイズ：縦 150 × 横 210 × 厚 5~7mm

材質：カラマツ・トドマツ・たも

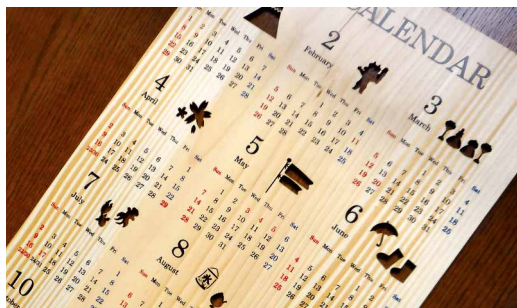

カレンダー

サイズ：Mサイズ縦 527 × 横 300 × 厚 4mm

材質：トドマツ

文字：カラー印刷（イラスト抜き）



加工する

天然の木材を使用する中で、一番のポイントは『如何に加工するか』であると考えます。硬さや伸縮等、樹種によりそれぞれ分かれる木の特徴を考慮し、加工する技術を札幌ベニヤは大事に考えています。

※様々な加工技術により、オーダーメイド特注品を加工することができます。また、加工によっては特注加工請負も承りますので、ご相談ください。

単板切削（スライサー）加工



札鶴ベニヤは自社で丸太→製材→単板に加工できるライン（工程）を持っています。「原木・製材さえあれば、そこから最終製品まで生産できる」それこそが、札鶴ベニヤの一貫生産ものづくりの考え方であり、単板切削工程はその基礎となる工程です。ハーフローターも備え、原木の径（太さ）に関係なく、単板の品質を確保できます。

単板調整（ギロチン）加工



切削した単板を製品に使えるところと使えないところをより分け、ギロチン（裁断機）で、製品に適した寸法にカットしていきます。製品の品質・コンセプトを決める重要な工程です。長年様々な単板を見てきた職人の、単板の目利きが試される、札鶴ベニヤの技術司令塔ともいえるところです。

接着加工



様々な樹種の単板（板）を基材に接着する工程です。木の種類により伸縮具合が異なり、接着の技術が異なります。札鶴ベニヤでは、乾燥単板を使用した一般的な dry（乾燥）接着に加え、自社剥きの生単板を使用した wet（未乾燥）接着を行うこともでき、ラスティック製品も極力”節”を落とさず、接着する事が可能です。

補修加工



天然の木を使った製品には、割れやキャラクターの抜け節等の穴など、そのままでは製品にできないものも数多くあります。それを補修し、活かす技術を工場では長年に渡り積み重ねてきました。それは「天然の限りある資源を大事に使う事」と同じであると札幌ベニヤは考えます。

カット加工



製品から仕掛り品まで製品サイズに合わせて多種多様なカットを行います。高速ランニングソー、クロスカットソー、パネルソー、ギャングソーなど、ありとあらゆるカットの設備を取り揃え、高品質で正確な寸法のカットを日々追及しています。現場毎に異なる特注カットも実績があります。

テノーナ加工



テノーナ加工とは、床材や壁材の建材に加工されるサネ加工を行う工程です。サネに狂いが生じると段違い等、施工時の品質を保てない為、緻密さと精密さが求められる重要工程です。テノーナも数種類揃えており、厚みやサイズに応じて使い分け、現場の求める品質を常に追い求めています。

塗装加工



札幌ベニヤの加工において最大の強みは塗装にあります。ウレタン塗装とUV塗装の2種類のラインを保持し、大判(4×8)サイズも塗装できるラインは日本でも希少です。壁材から床材、家具用・建具用に至るまでありとあらゆる塗装を行うことができるのは、札幌ベニヤの神髄とも呼べるものです。壁材に用いられるウレタン塗装の安定感のある仕上、床材で培ったUV塗装の着色塗装のカラーバリエーション、自然な仕上がりのマット(艶消し)塗装、耐傷性・耐汚染性を付加した厚塗り塗装・・・

多様なニーズに応えられる塗装を日々追及しています。自在にコーディネートできる選択肢を創りたいと札幌ベニヤは考えています。



有孔加工



新たな付加価値を求め、有孔加工も自社で取り組んでいます。無塗装合板も塗装合板も有孔することで、従来からの吸音機能はもとより、インテリア有孔ボードなど、意匠性を求めるニーズの高まりに対応しています。

拠点一覧

本社工場

北海道斜里郡清里町札弦町 40
TEL (0152) 26-2211 / FAX (0152) 26-2739
Email sattsuru-h@sattsuru.com

白糠工場

北海道白糠郡白糠町東 2 条北 6 丁目 1-2
TEL (01547) 2-2111 / FAX (01547) 2-2290
Email satturu-s@ion.ocn.ne.jp

恋問工場

北海道白糠郡白糠町恋問 6 丁目 1-7
TEL (01547) 5-2136 / FAX (01547) 5-2138
Email koitoi@sattsuru.com

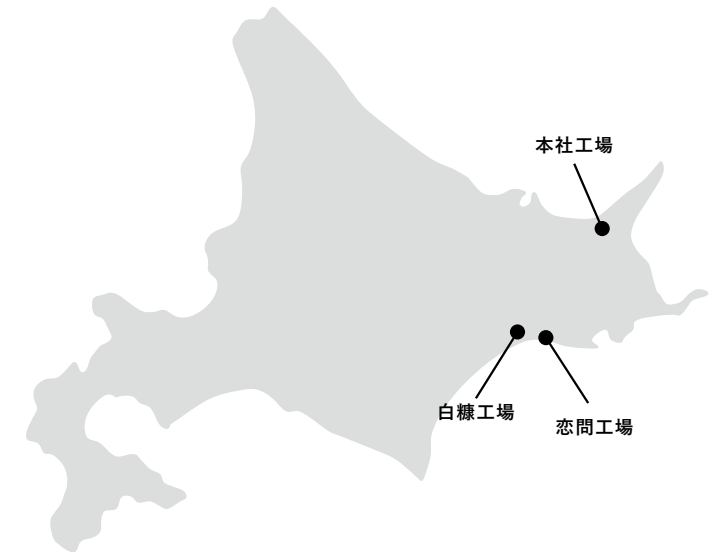

札幌営業所

北海道札幌市白石区流通センター 6 丁目 1-12
TEL (011) 892-6141 / FAX (011) 892-6143

東京営業所

埼玉県戸田市笹目 7 丁目 10-3
TEL (048) 424-0036 / FAX (048) 424-0040

大阪営業所

大阪府大阪市浪速区木津川 1 丁目 3-3
TEL (06) 6568-4701 / FAX (06) 6568-4714

仙台営業所

宮城県仙台市宮城野区苦竹 4 丁目 3-1
TEL (022) 231-5631 / FAX (022) 231-5632

名古屋営業所

愛知県名古屋市港区当知 3 丁目 1309
TEL (052) 382-7033 / FAX (052) 382-7081

福岡営業所

福岡県那珂川市片縄北 2 丁目 1-32
TEL (092) 952-0145 / FAX (092) 952-0165



札幌ペニヤ株式会社

〒099-4521 北海道斜里郡清里町札幌40

TEL. (0152) 26-2211 / FAX. (0152) 26-2739

URL. <http://www.sattsuru.com>